

Gracias por comprar nuestra videocámara de Wi-Fi, por favor, lea atentamente este manual con el fin de maximizar el rendimiento y extender la vida útil del producto.

Descripción de la apariencia y del botón

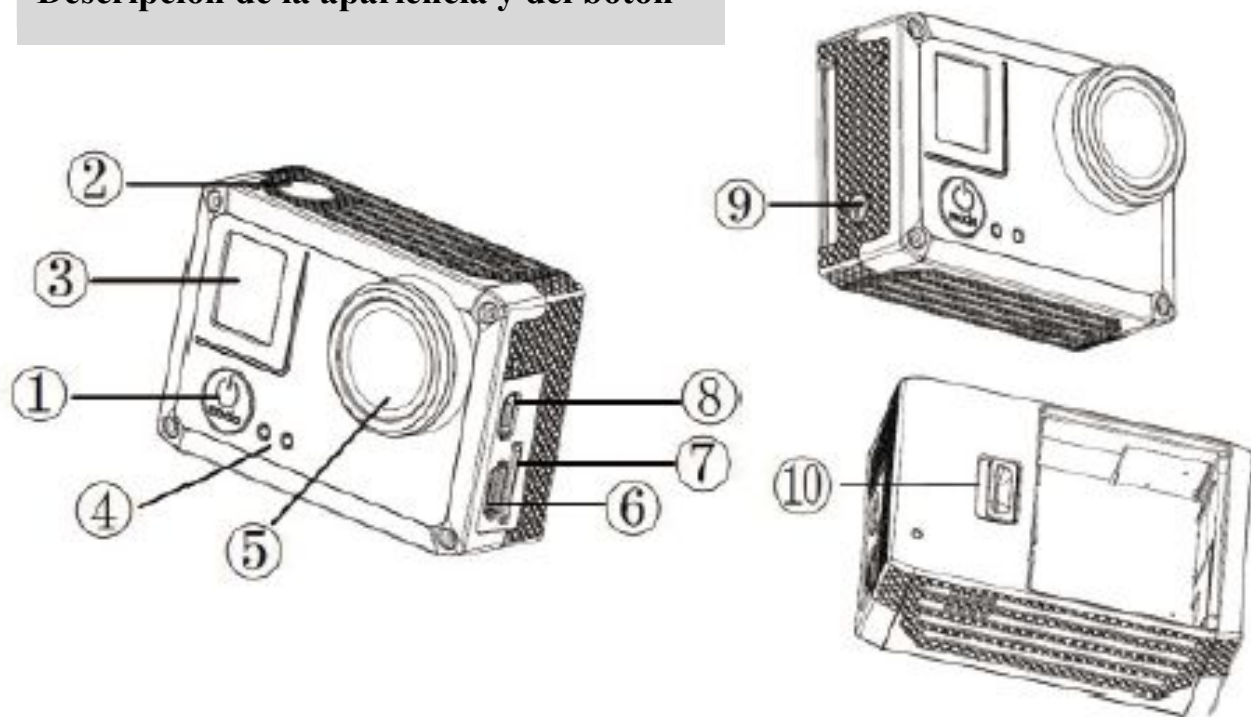

1	Botón de encendido / Botón de Modo	5	Objetivo
2	Botón del obturador / Botón de grabación	6	Micro USB
3	Visualización de LCD	7	Ranura para tarjeta de TF
4	Las luces de LED	8	Interfaz de HDMI
4.1	Indicador de poder	9	Botón para encender WIFI
4.2	indicador de carga	10	Cerradura de la cubierta de la batería

Introducción de visualización del estado de LCD

Cuando está encendido, la visualización de LCD puede ser cualquiera de la siguiente información de estado y configuración:



1. Modo de fotografía
2. Modo de grabación(encendido por defecto)
3. Icono de grabación de bucle (que aparece cuando la grabación en bucle)
4. Icono de la batería: indica la carga actual
5. Icono de la tarjeta del TF (que aparece cuando se carga)
6. Contador: Modo de grabación: muestra el tiempo restante de grabación

Cuando la grabación: Muestra el tiempo de grabación actual

Modo de fotografía: Muestra el número restante de fotografías (visualización máxima 9999)

Nota: Los iconos anteriores puede variar de los estados diferentes de videocámaras.

Flujograma del modo operativo

Cuando está encendido, pulse el botón de encendido / botón del modo para cambiar los modos siguientes a su vez:

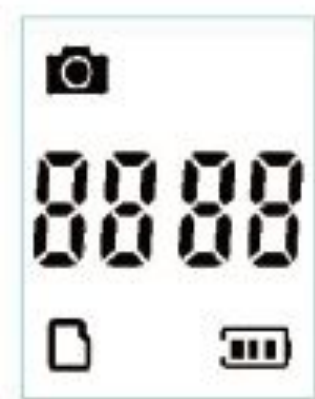

Modo de fotografía(1080P)



Modo de grabación



En la grabación en bucle

- En el modo de grabación, pulse el botón de obturador para iniciar la grabación (por defecto es la grabación en bucle), a continuación, el LED de estado (4 luces, situada en la parte delantera, detrás, arriba, derecha de la videocámara) será intermitente, el icono de grabación en bucle de LCD parpadea, pulse el botón de obturador para detener la grabación.
- En el modo de videocámara, pulse el botón de obturador para tomar fotografías.

Cómo utilizar su videocámara Wi-Fi

Antes del primer uso de videocámara, de acuerdo a lo siguiente para operar.

1. En primer lugar como se muestra a continuación inserte una tarjeta de micro SD y micro SDHC;



Se recomienda la tarjeta de alta velocidad superior de Clase 6, cuando se utiliza la función de retardo o el modo profesional de grabación necesidades de la tarjeta a Clase 10. Apague la videocámara cuando inserte la tarjeta o retire la tarjeta.

2. Uso de batería

- 2.1 Instale la batería. Por favor, instale la batería de litio correctamente según la figura siguiente:





Figura 1

Figura 2

Figura 3

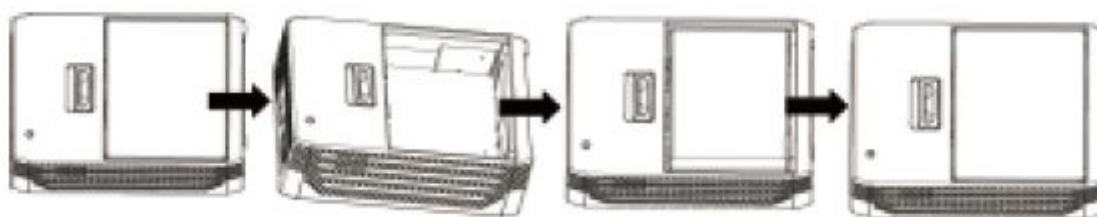
Figura 4

El primero paso: Pone el interruptor de la cubierta de batería en la posición de desbloqueo , y retire la cubierta de la batería, como se muestra en la figura 1;

El segundo paso: Después de la posición de contacto de batería con la alineación del conector de batería de la videocámara, instalado en la ranura de la batería, como se muestra en la Figura 2 y la Figura 3;

El tercer paso: La cubierta de la batería está instalada en su posición original y ponga el interruptor de bloqueo a la posición de bloqueo , para fijar la batería, como se muestra en la Figura 4;

2.2 La carga de la batería. Esta videocámara utiliza batería extraíble de litio recargable, conecta la videocámara y interfaz USB de la computadora para cargar la batería con un cable USB cuando está apagado, el indicador de LED en rojo durante la carga, el indicador de LED apagado cuando la carga ha finalizado.

Consejo: Se conecta con la computadora no cargará cuando la videocámara está encendido.

Encendido y Apagado

1. Cuando está encendido: Pulse el botón  durante unos tres segundos y luego soltarlo, LCD muestra "ON".

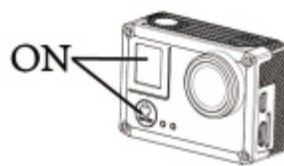

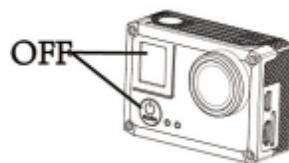

2. Cuando está apagado: Pulse el botón  durante unos tres segundos y luego soltarlo, LCD muestra "OFF".







Consejo: se inicia tres minutos sin ninguna operación se apagará automáticamente

Inicio



Ajuste por defecto: Cuando está encendido se muestra como valores predeterminados, los ajustes deben realizarse en APP.



	Icono del modo de grabación	Indica que el modo actual es el modo de grabación
	Tiempo de grabación	Indica que 88 horas y 88 minutos
	Icono de la tarjeta del TF	Indica que se inserta la tarjeta de TF, no se muestra cuando sin tarjeta
	Energía de batería	Indica que la carga completa



Modo de captura: Pulse el botón  brevemente para entrar en el modo de fotografía, los ajustes deben realizarse en APP.

	Icono del modo defotografía	Indica que el modo actual es el modo de fotografía
	Cantidad de fofografía	Indica que la cantidad de los fotosrestantes es 8888
	Icono de la tarjeta del TF	Indica que se inserta la tarjeta de TF, no se muestra cuando sin tarjeta
	Energía de batería	Indica que la carga completa

1. Grabación:

Por favor, compruebe si esta videocámara está en el modo de grabación antes de grabar; si el icono  no aparece en la pantalla, pulse  para entrar en el modo de grabación.

Inicio de la grabación: Pulse y suelte , el icono  y el icono  que aparece en LCD parpadeará y el indicador de estado (cuatro) parpadea, indicando el inicio de la grabación.

Detener la grabación: Pulse y suelte , el icono  y el icono  que aparece en LCD parpadeará y el indicador rojodeja de parpadear, indicando la grabación se ha detenido.



Cuando la tarjeta de memoria está llena o la batería está agotada se detendrá automáticamente la grabación, el vídeo se guardará antes del apagado.

2. La salida de AV

Utilizando el cable de transferencia de vídeo de MICROUSB(opcional) para conectar la videocámara a una televisión (Interfaz de vídeo) que exige la salida de imagen de la videocámara a la televisión, inserte el puerto de MICROUSB del cable de transferencia de vídeo de USB en la interfaz de USB de videocámara, inserte el otro puerto del cable de transferencia de vídeo de USB en la Interfaz de vídeo de la televisión, ajuste al modo del vídeo de la televisión.

Nota: Antes de conectar / desconectar el cable de transferencia de vídeo de USB, detenga la grabación, reproducción de vídeo y conexión con Wi-Fi.

3. Fotografía

Por favor, compruebe si esta videocámara está en el modo de fotografía antes de grabar; si el icono  no aparece en la pantalla, pulse  para entrar en el modo de fotografía.

Pulse y suelte , el indicador de estado parpadea, indicando que tome una fotografía.

(LCD muestra el número de hojas de tomas restantes solamente.)

4. Encendido y Apagado el modo de wifi

Wifi está desactivada por defecto después de encender. Pulse el botón lateral de Wifi para encender; la luz de Wifi comenzará a parpadear cuando está conectado, la luz encendida después de conectar. (Para ahorrar energía, si no hay conexión terminal después del encendido del Wifi un minuto, se apaga automáticamente)

Nota: 1. Pulse el botón de Wifi prolongadamente se puede hacer la tirón de 180 grados de imagen cuando está encendido, se adapta los escenarios de referencia (no puede lo operar cuando está grabado)

2. El encendido y el apagado de Wifi se puede operar cuando está grabado.

5. Conecte la televisión de alta definición

5.1 Utilizando el cable de HDM (opcional) para conectar la videocámara a una televisión de alta definición (HDTV) que exige la salida de imagen y sonido de la videocámara a la televisión de alta definición, inserte el puerto público del cable de HDM en la interfaz de HDM de videocámara, inserte el otro puerto de HDM (puerto de salida) en la Interfaz de alta definición de salida de la televisión de alta definición, ajuste al modo del vídeo de la televisión, como se muestra abajo:









Nota: Antes de conectar / desconectar el cable de HDM, detenga la grabación, reproducción de vídeo y conexión con Wi-Fi.

5.2 Entra en el modo de reproducción después de conectar de HDTV, la pantalla muestra la siguiente información:



Número	Nombre del icono	Descripción
1	Modo de reproducción	Indica que en el modo de reproducción
2	Cantidad de archivos	Indica que hay 31 archivos actualmente, está navegando el archivo diecinueve
3	Icono de grabación	Indica que el archivo actual como es archivo de vídeo

En el modo de reproducción pulse el botón de encendido  se puede cambiar entre los archivos de fotos y vídeos, cuando hay muchos archivos de fotos y vídeos, pulse el botón de Wi-Fi  para seleccionar una imagen o un vídeo; pulse el botón del obturador después de seleccionar el archivo de vídeo para reproducir el vídeo, pulse el botón del obturador  de nuevo para detener la reproducción;

Pulse el botón del obturador  prolongadamente en el modo de reproducción entrarán la pantalla de solicitud de borrado y formateado, pulse el botón de Wi-Fi  para alternar entre el borrado y formateo, pulse el botón de encendido  para seleccionar YES o NO, pulse el botón del obturador  para confirmar la selección y sale.

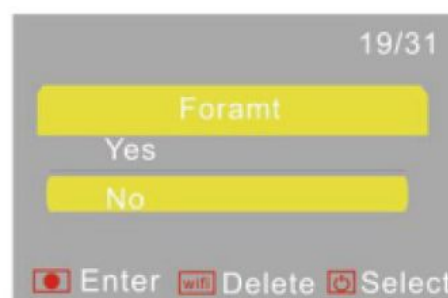
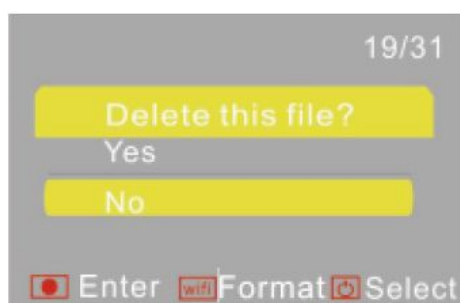

6. Conecte una computadora

6.1 Por favor, encienda la videocámara, a continuación, utiliza el cable de USB de accesorio para conectar la videocámara a un puerto de USB en su computadora, la videocámara entra automáticamente en el modo de disco extraíble después de conectar la computadora. Después de conexión con éxito LCD mostrará como la siguiente:



En este momento usted puede ver las fotos o los vídeos de la cámara en su computadora.

Aplicación de APP (Soporte del sistema de Android y de IOS)

I. Cómo obtener el programa de instalación de APP0

1. Búsqueda "AMK-icam" en "Google Play" en el Sistema de Android para adquirir programa de instalación e instalar de acuerdo a las indicaciones.



2. Búsqueda " AMK-icam" en "APPStore" en el sistema de IOS para obtener el programa de instalación y siga las instrucciones para instalar.



II. Aplicación del sistema de Android



1. Instalación de la programa de aplicación de AMK-icam se ha completado en el teléfono móvil o la tableta de sistema de Android (proporcionada por los vendedores o de red), el icono 📱 se visualiza en la pantalla en este momento.
2. Está encendido después de insertar la tarjeta a la videocámara, pulse el botón de Wifi para encender Wifi, el indicador lateral de la videocámara será brillante en este momento;
3. Encende Wifi en el teléfono móvil o la tableta de sistema de Android, encontrar nombre de señales de APP inalámbrica iDV -XXXXXXXXX luego se conecta hasta que el sistema muestra una conexión exitosa; la primera conexión de Wifi, es necesario introducir una contraseña como:1234567890.

4. Haga clic para abrir el icono  de la figura de aplicación ,entonces usted puede ver la vista previa de transferencia de la cámara por el teléfono móvil o la tableta de sistema de Android (Como se muestra abajo), y luego hacen las operaciones relacionadas.



1. Resolución de vídeo
2. Balance blanco
3. Configuración (entrar en el menú de configuración)
4. Entre en el modo de reproducción
5. Botón del obturador
6. Modo de fotografía
7. Modo de grabación
8. Icono de señal wifi
9. Icono de energía de batería de videocámara

III. Aplicación del sistema de IOS

1. Instalación de la programa de aplicación de AMK-icam se ha completado en el teléfono móvil o la tableta de sistema de IOS (proporcionada por los vendedores o de red), el icono  se visualiza en la pantalla en este momento;
2. Está encendido después de insertar la tarjeta a la videocámara, pulse el botón de Wifi para encender Wifi, el icono de señal Wifi aparece en la pantalla de la cámara en este momento;
3. Encende Wifi en el teléfono móvil o la tableta de sistema de IOS, encontrar nombre de señales de AP inalámbrica iDV -XXXXXXXXX luego se conecta hasta que el sistema muestra una conexión exitosa; la primera conexión de Wifi, es necesario introducir una contraseña como: 12345 67890.
4. Haga clic para abrir el icono  de la figura de aplicación ,entonces usted puede ver la vista previa de transferencia de la cámara por su teléfono o su tabletade IOS (Como se muestra abajo), y luego hacen las operaciones relacionadas.

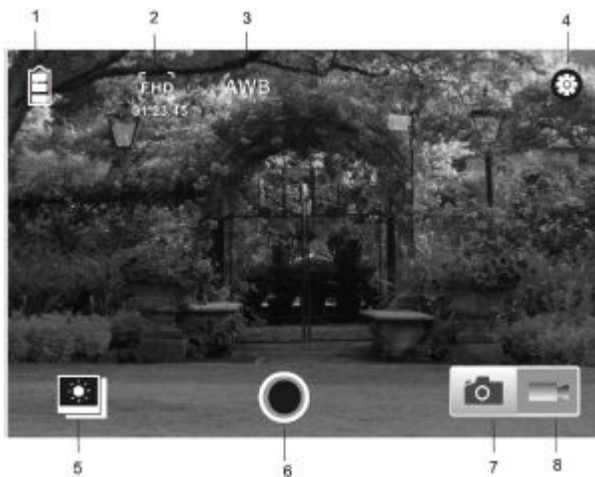

1. Icono de energía de batería de videocámara
2. Resolución de vídeo
3. Balance blanco
4. Configuración (entrar en el menú de configuración)
5. Entre en el modo de reproducción
6. Botón del obturador
7. Modo de fotografía
8. Modo de grabación

Nota:

- 1. Para realizar la toma o la descarga de fotografías en los terminales de su teléfono o tableta y otras operaciones, necesita insertar la tarjeta de TF en la videocámara;**
- 2. Después de que el terminal de teléfono o tableta conecta normalmente el indicador de Wifi está encendido.**